

Wifi termostat W3EGFrame a W3EGFrameBlack

Programovatelný termostat pro rámečky různých výrobců o velikosti otvoru 55x55mm do montážních krabiček. Termostat měří interním čidlem teplotu a podle nastaveného programu a teploty zapíná vytápění při nižší teplotě a naopak vypíná vytápění při teplotě vyšší. Termostat je doručen s rámečkem 86x86mm, ale je kompatibilní například s následujícími výrobci:

ABB – Basic55 series

Liregus – Epsilon series

Schneider – Merten series

Berker – S.1 series

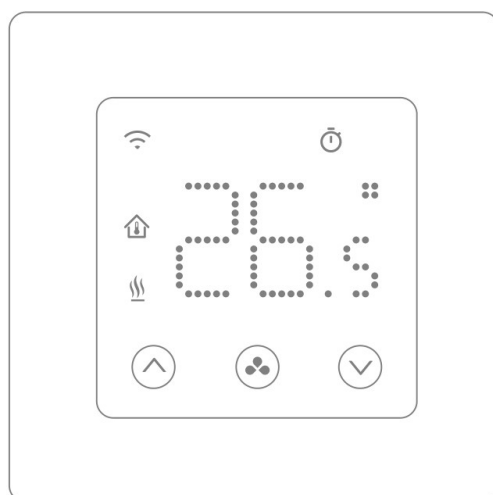

Funkce

- Dálkové ovládání přes Wi-Fi
- Kompatibilní s Google home a Alexou
- Bílé podsvícení
- Eco mód, manuální mód a programovatelný mód
- Mód topení a mód chlazení
- Pro elektrické vytápění, pro podlahové vytápění – vodní i elektrické
- Pro kotle – plynové, elektrické i na tuhá paliva, pro tepelná čerpadla
- Týdenní režimy (nastavitelné z aplikace)
- Detekce otevřeného okna
- Dětský zámek
- Ochrana proti zamrznutí
- Výpočet spotřeby – na základě zadaného příkonu

Technická data

Napájení	230V, 50/60Hz	Podsvícení	Bílé
Maximální zátěž	16A	Senzor	$\beta = 3950 R_{25^{\circ}C} = 10K \Omega$
Rozsah teplot zařízení	5~35□	Přesnost	$\pm 0.5^{\circ}C$
Okolní teploty a	0~50□	Ochrana zařízení	IP30
Relativní vlhkost	85%	Materiál	- ABS UL94-5 protipožární plast

Wifi termostat W3EGFrame a W3EGFrameBlack

Displej & Tlačítka

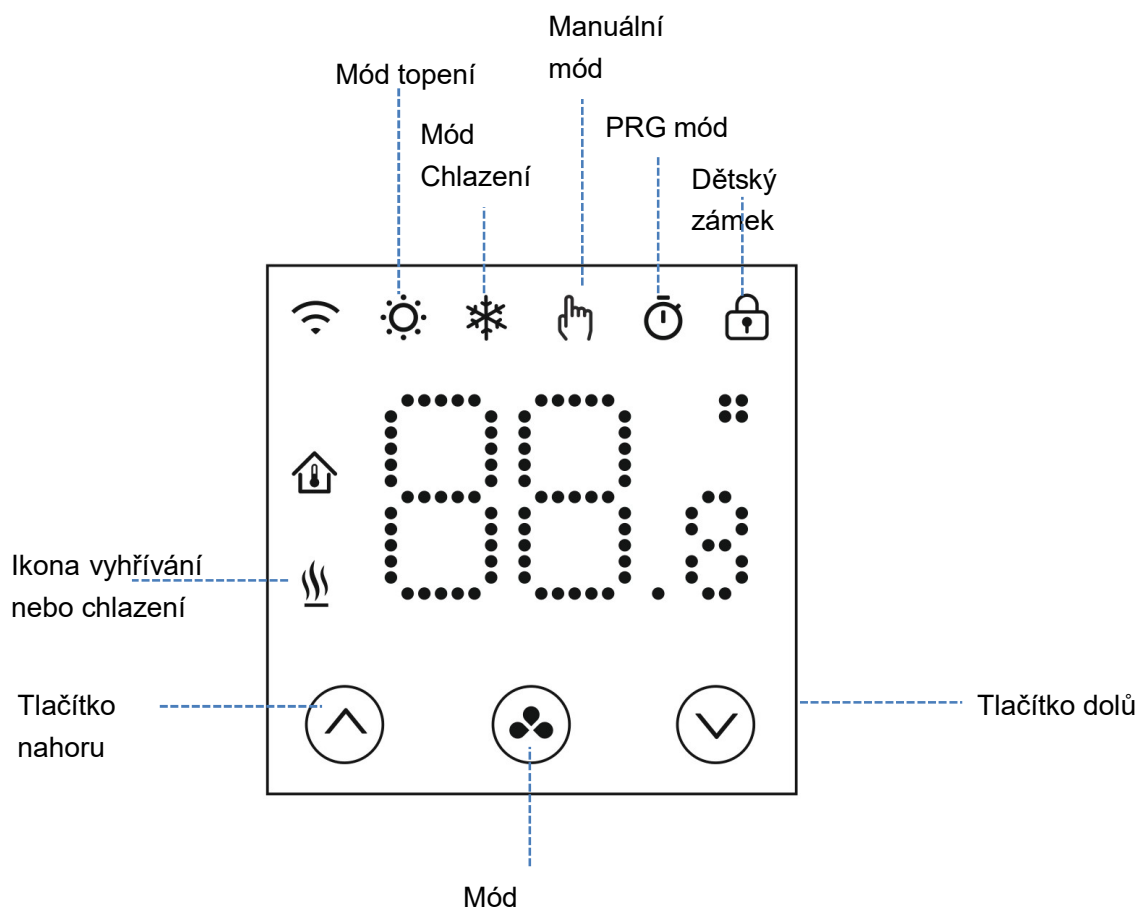



WIFI Connection

Stáhněte si aplikaci "Smart Life" z Google play nebo App store. Poté proveďte registraci/přihlášení do aplikace.



Pro zrychlené párování doporučujeme zapnout Bluetooth:

- 1) Povolte na mobilním telefonu Bluetooth
- 2) Stiskněte + v aplikaci – přidat zařízení v pravém horním rohu aplikace SmartLife
- 3) Vypněte termostat a dlouze stiskněte tlačítko  pro mód připojení a následně tlačítko  ,
ikonka wifi na displeji začne blikat .
- 4) Aplikace hledá dostupné zařízení. Stiskněte tlačítko Add v aplikaci – vizte obrázek

Wifi termostat W3EGFrame a W3EGFrameBlack

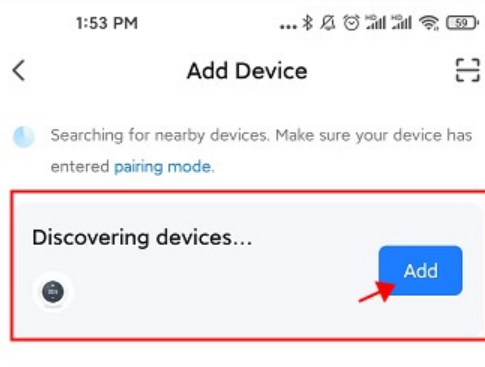

Add Manually



5) Vyberte Wi-Fi a vložte heslo (Wifi musí být 2,4Ghz)

6) Vyčkejte, než se zařízení spáruje

Notes: Zařízení se může objevit již po zapnutí rovnou v kroku 4 tohoto návodu, jestliže nebylo nikdy párováno nebo bylo správně smazáno z aplikace

Wi-Fi připojení:

1) Stiskněte + v aplikaci – přidat zařízení v pravém horním rohu

2) Vyberte “Small Home App...” a “Termostat (Wi-Fi)” ze seznamu

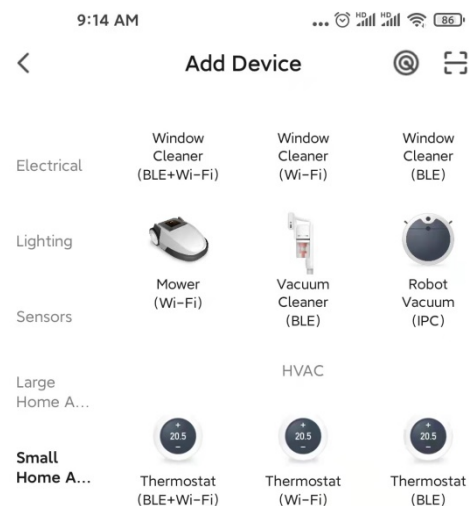

3) Vyberte 2,4GHz Wi-Fi síť a zadejte heslo

4) Vypněte termostat a dlouze stiskněte tlačítko  pro mód připojení a následně tlačítko ,
ikonka wifi na displeji začne blikat .

5) V aplikaci stiskněte NEXT a BLINK QUICKLY

Wifi termostat W3EGFrame a W3EGFrameBlack

- 6) Mělo by dojít ke spárování a LED na displeji přestane blikat. Jestliže LED ikonka wi-Fi bliká pomalu, spojení selhalo a je třeba opakovat postup od bodu 4

Výběr módu

Krátkým stiskem tlačítka  vyberete Eco mód, manuální mód, programovatelný mód nebo OFF mód. Aktivace proběhne po zhasnutí podsvícení.

Dlouhým stiskem tlačítka  vyberete vyhřívací mód nebo mód chlazení.

Týdenní program (nastavitelný z aplikace)

Základní nastavení:

perioda	1		2		3		4	
	Čas	Tepl	Čas	Tepl	Čas	Tepl	Čas	Tepl
1 (Pon.)	7:00	22°C	8:30	19°C	17:00	22°C	22:00	19°C
6(Sob.)	8:00	22°C	8:30	22°C	17:00	22°C	23:00	19°C
7(Ned.)	8:00	22°C	8:30	22°C	17:00	22°C	23:00	19°C

Kalibrace teploty

Pomocí tohoto nastavení můžete zkalibrovat teplotu měřenou termostatem, jestliže se liší od skutečné teploty v místnosti (nastavení 01 v menu parametrů). Například pokud je teplota v místnosti 21,5, ale termostat ukazuje 23, můžete nastavit tuto hodnotu na -1,5 stupně.

Ochrana proti zamrznutí

Jestliže je termostat v mód ochrany proti zamrznutí (nastavení 05 v menu parametrů) – pokud je teplota nižší než 5 stupňů (výchozí hodnota) termostat zapne vyhřívání.

Hystereze

Tato funkce umožňuje změnit reakční rozsah termostatu (nastavení 09 v menu parametrů). Výchozí hodnota je 0, což znamená, že při nastavené teplotě 20 stupňů termostat sepne na 20,0 stupňích a vypne při 20,6.

Dětský zámek

Když je zapnuta funkce dětského zámku, tlačítka se zamknou ve chvíli, kdy zhasne podsvícení termostatu (nastavení 11 v menu parametrů). Při dlouhém  stisku tlačítka mód (5 vteřin) odemkne dočasně termostat pro úpravu nastavení. Pokud chcete tuto funkci vypnout, hodnotu nastavení 11 změňte na 0.

Detekce otevřeného okna

Tato funkce umožňuje úspory energie (nastavení 12/13/14/15 v menu parametrů). Když je zapnuto nastavení 12, systém automaticky vypne topení jakmile naměří náhlou změnu teploty o 2 stupně (nastavení 14) v 15 minutách (nastavení 13). To může být způsobeno právě otevřeným oknem, jedná se o rychlou změnu teploty za čas.

Zařízení se vrátí zpět do nastaveného módu po 30 minutách (nastavení 15) a ikona OWD(open windows detection) zmizí. Jestliže je v této době 30 minut potřeba vytápění, mód OWD lze opustit stiskem jakéhokoli tlačítka.

Další informace

E1 : Chyba senzoru termostatu. Střídavě bude ukazovat E1 a teplotu v místnosti.

E2 : Když jsou vybrány oba sensory ale není zapojen externí senzor (podlahový).

Střídavě bude ukazovat E2 a teplotu v místnosti





E3: Pokud je vybrán mód ochrana před zamrznutím, střídavě bude ukazovat E3 a teplotu v místnosti.

E4: Pokud je vybrán mód ochrana před vysokou teplotou, střídavě bude ukazovat E4 a teplotu v místnosti.

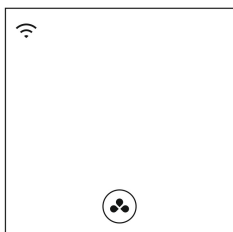
Menu parametrů



1. Vypněte termostat a zmáčkněte tlačítko  po dobu 3s.



2. Stiskněte tlačítko  po dobu 3s pro vstup do nastavení parametrů. Displej zobrazí nejprve číslo parametru a následně jeho hodnotu. Tlačítka  a  měníte hodnoty. Při zmáčknutí tlačítka  se dostanete na další parametr.

3. Po nastavení dlouze stiskněte  pro návrat na domovskou obrazovku.

Wifi termostat W3EGFrame a W3EGFrameBlack

Menu	Popis	Hodnoty	Výchozí
01	Kalibrace senzoru	-8 □ ~8 □	0
02	Maximální nastavitelná teplota	5 □ ~35□	35 □
03	Minimální nastavitelná teplota	5 □ ~35□	5 □
		0: Interní	0
		1: Externí	
04	Výběr senzoru	2: Oba	
05	Teplota ochrany před zamrznutím	ON: 5 □ ~15□ OFF: --	5 □
06	Kalibrace externího senzoru	-8 □ ~8 □	0
07	Teplota externího senzoru	Jen ke čtení	
08	Limit teploty pro externí senzor	20 □ ~80 □	32 □
09	Hystereze	0 □ ~3□	0 □
11	Dětský zámek	0: Ne 1: ANO	0
12	OWD Funkce detekce otevřeného okna	OFF ON	OFF
13	OWD Doba detekce	2~30mins	15mins
14	OWD Rozdíl teplot za dobu detekce	2-4°C	2 □
15	OWD Návrat do běžného provozu (mód)	10~60min	30mins
17	Reset	0: Ne 1: Ano, poté dlouze stiskněte tlačítko on/off	0
18	Podsvícení displeje při používání	1~8	8
19	Podsvícení displeje při nepoužívání	0~8	1
20	Verze softwaru	Jen ke čtení	
22	Software Version	Read Only	
23	Software Version	Read Only	
52	Spotřeba za předchozí den	XXXX Kwh, dlouze stiskněte  ke smazání	
53	Spotřeba za tento den	XXXX Kwh, dlouze stiskněte  ke smazání	
54	Celková spotřeba	XXXX Kwh, dlouze stiskněte  ke smazání	
55	Výkon topného zařízení	1~60(100W/unit)	20(2000W)

Wifi termostat W3EGFrame a W3EGFrameBlack

Poznámka: Nastavení 06, 07, 08 se zobrazí pouze pokud je 04 nastaveno na OBA senzory

Schéma zapojení

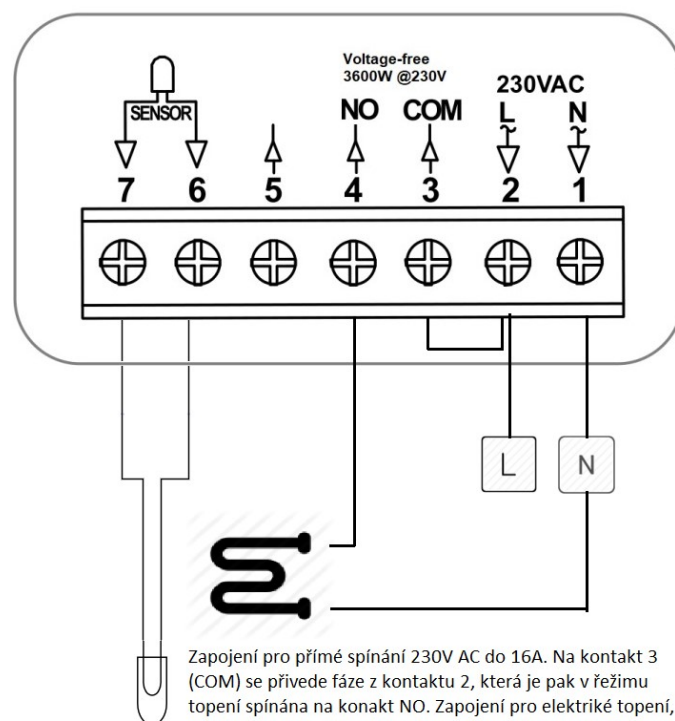
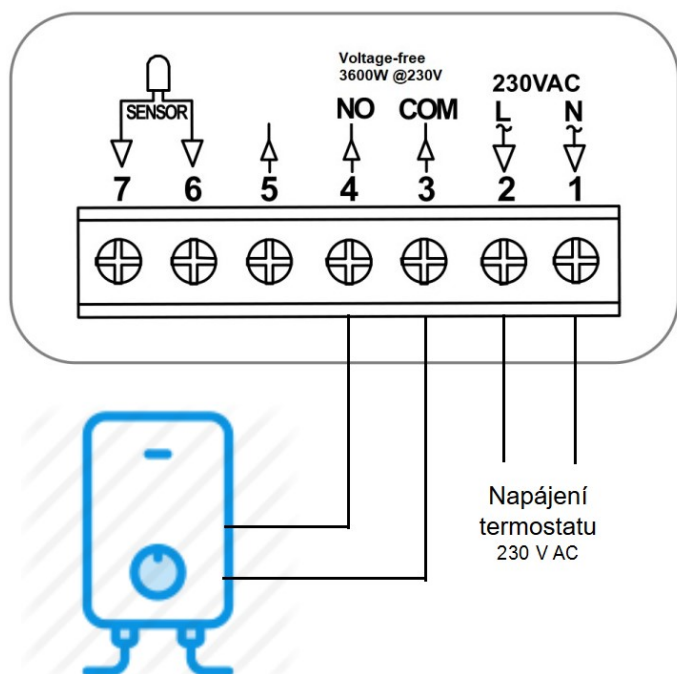
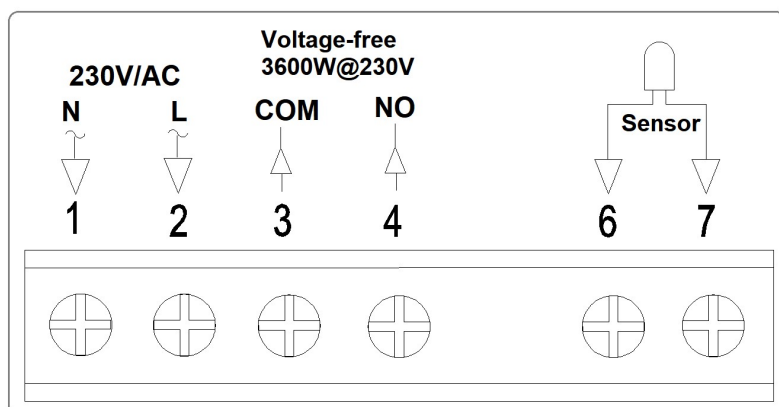

Zapojení s bezpotenciálovým kontaktem (Dry Contact - Suchý kontakt) pro ovládání kotlů - elektrických plynových na pevná paliva a tepelných čerpadel. Na kontaktech 3 a 4 (NO a COM) není žádné napětí, pouze dojde k sepnutí těchto kontaktů. Pro zařízení je to signálem, že má topit. Pozor, u tohoto zapojení nesmí být kontakty 2 a 3 propojeny bypassem (klemou).

Zapojení pro přímé spínání 230V AC do 16A. Na kontakt 3 (COM) se přivede fáze z kontaktu 2, která je pak v režimu topení spínána na konakt NO. Zapojení pro elektrické topení, podlahové topení vodní i elektrické, infrapanely apod.

Instalace



ANO

Termostat namontujte ve výšce očí
Čtěte pozorně informace a návod



NE

Instalace v blízkosti zdroje tepla. Tlačit přímo proti displeji. Toto může displej nenávratně poškodit

Wifi termostat W3EGFrame a W3EGFrameBlack

Termostat by měl být montován do krabičky ve zdi s minimální hloubkou 35mm.

Krok 1 - Malým šroubovákem uvolněte šroubek na spodní straně termostatu a následně opatrně oddělte přední část termostatu od zadní desky.

Krok 2 Termostat odložte

Krok 3 Zapojte termostat dle přiloženého schématu

Krok 4 Přišroubujte termostat do instalační krabičky dle přilženého diagramu

Krok 5 Nacvakněte zpět přední část termostatu k zadní desce

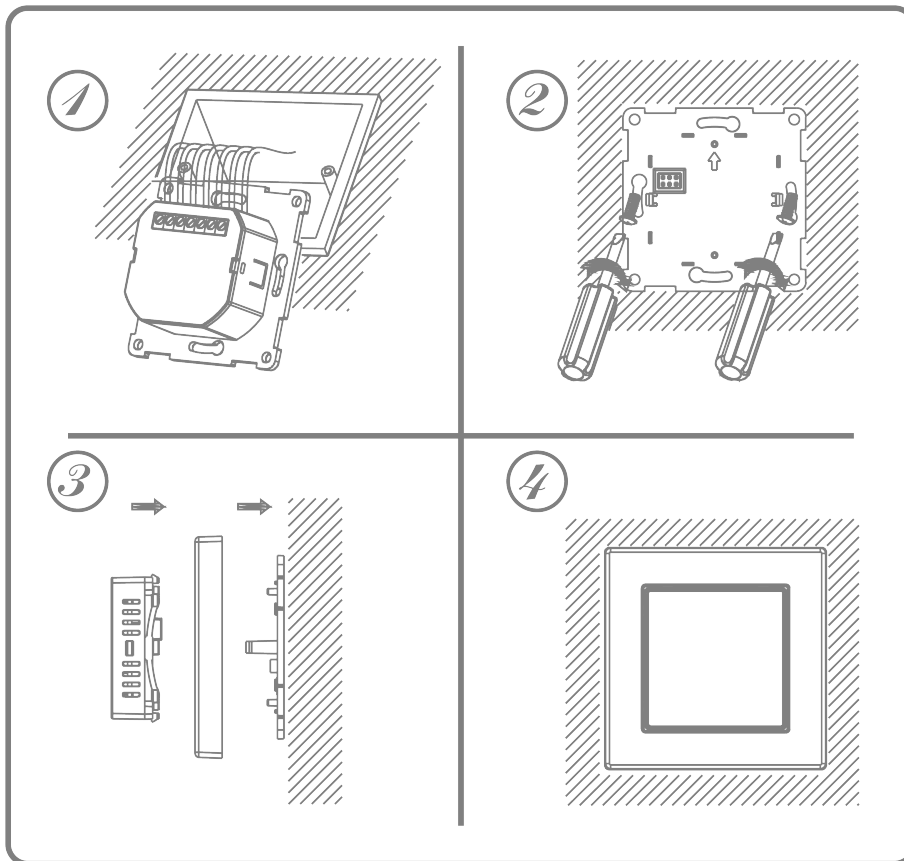

ROZMĚRY

