

Digitální wifi termostat WB

Jedná se o programovatelný pokojový termostat. Funguje tak, že snímá teplotu vzduchu a zapíná topení, když teplota vzduchu klesne pod nastavenou hodnotu na termostatu, a vypíná ji, jakmile je dosaženo nastavené teploty. Umožňuje uživatelům zvolit různé teploty ve vaší domácnosti v různých denních dobách, aby vyhověli konkrétním potřebám a preferencím uživatele.



Funkce

- Atraktivní černý LCD displej
- Bílé podsvícení
- Programovatelných 7 dní každý samostatně (4 periody/den)
- Detekce otevřeného okna
- Funkce blokování kláves – dětský zámek
- Ochrana proti mrazu
- CE, RoHs

Technická data

Napájení	230V, 50/60Hz	Displej	Inverzní
Maximální zatížení	16A odporově	Externí senzor	NTC 10K
Nastavitelná hodnota	5~35°C	Přesnost	±0.5 °C (krok regulace +0.5°C)
Okolní teplota	0~50□	Třída ochrany	IP30
Maximální relativní vlhkost	85%		

Digitální wifi termostat WB

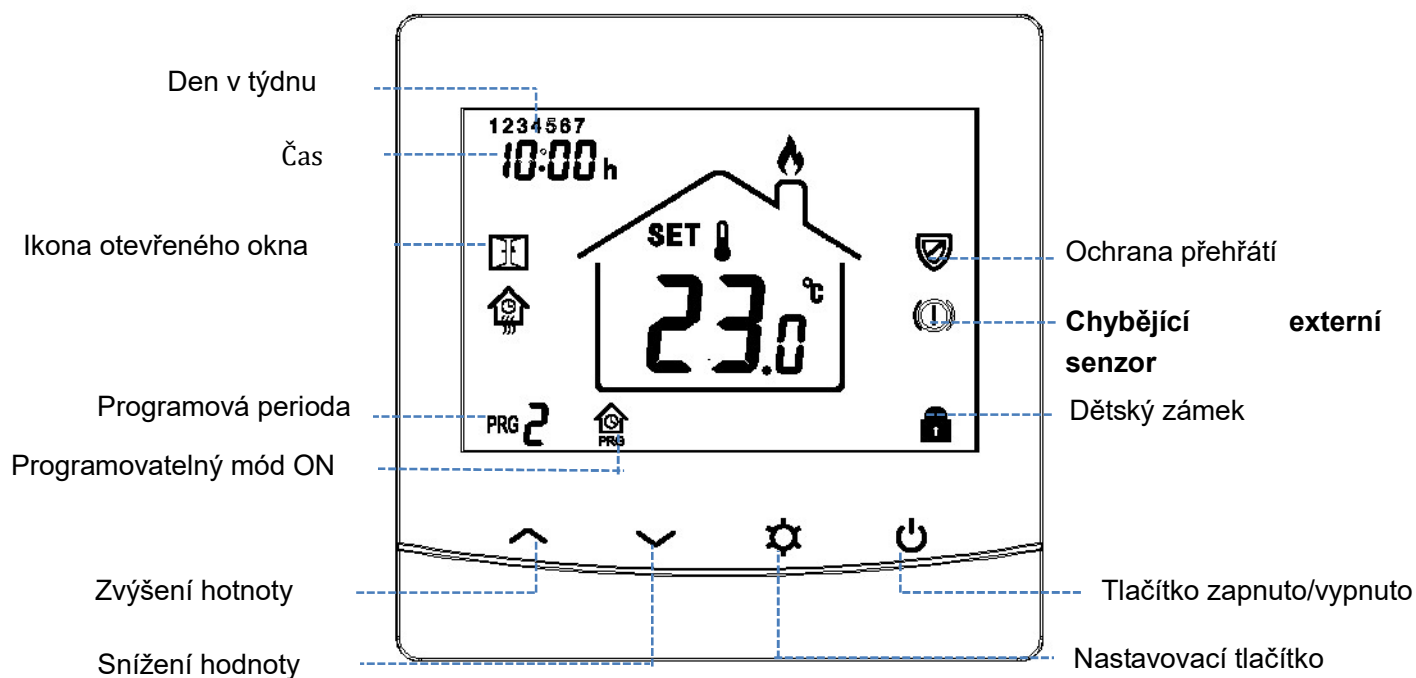

Displej a tlačítka



Připojení k Wifi

Na App Store nebo na Google Play vyhledejte „Smart Life“ nebo skenujte QR kód a stáhněte aplikaci. Pokud stahujete aplikaci poprvé, zaregistrujte si účet klepnutím na „Registrovat“. Pokud máte účet, klikněte na tlačítko „Přihlásit se“.



1. Ujistěte se, že Váš mobilní telefon je připojen k wifi síti 2.4Ghz (ne 5 Ghz), po čas instalace termostatu je telefon připojen ke stejnému routeru, ke kterému budete připojovat termostat
2. Otevřete aplikaci “Smart Life”, klepněte na přidat zařízení. (tlačítko plus vpravo nahoře)
3. Vyberte Small Home Appliance
4. A klepněte na termostat, pokud je více termostatů, vyberte bez závorky nebo wifi
5. Zapněte termostat, dlouze stiskněte tlačítko , čímž vstoupíte do módu pro připojení wifi, poté zmáčkněte tlačítko , a wifi ikona  bude blikat
6. Na telefonu poté zmáčkněte modré tlačítko “Confirm indicator rapidly blink”, a zadejte heslo do Vaší WIFI

Digitální wifi termostat WB





sítě.

7. Počkejte až se termostat připojí. V době připojování by měl být termostat v bezprostřední blízkosti routeru.





Výběr módu

Zmáčkněte tlačítko  a vyberte mezi Komfortním módem/úsporným módem/programovatelným módem.

Nastavení času a dne

Zmáčkněte a držte tlačítko  po dobu 5 sekund, Nastavte (Min-Hodiny-Den) zmáčknutím tlačítka  a tlačátka , každým zmáčknutím tlačítka  se posunete k dalšímu nastavení.

Nastavení týdenního programu

Po nastavení hodin, zmáčkněte tlačítko  a dostanete se do nastavení týdenního programu. Nastavte program (Den v týdnu-Perioda (1 až 4) –Počáteční čas periody - Teplota) zmáčknutím tlačítka  a tlačátka , každým zmáčknutím tlačítka  se posunete na další nastavení.

Základní nastavení:

Perioda	1		2		3		4	
	Čas	Teplota	Čas	Teplota	Čas	Teplota	Čas	Teplota
1 (Pondělí)	7:00	22°C	8:30	19°C	17:00	22°C	22:00	19°C
6(Sobota)	8:00	22°C	8:30	22°C	17:00	22°C	23:00	19°C
7(Neděle)	8:00	22°C	8:30	22°C	17:00	22°C	23:00	19°C

Vysvětlení pokročilého nastavení

Funkce 01– Tato funkce slouží ke kalibraci teploty snímače vzduchu v případě potřeby.

Funkce 02 / 03– Teplota Max. & Min. Limit: Tato funkce umožňuje omezit použití tlačítek se šipkami teploty nahoru a dolů.

Funkce 04– Výběr senzoru: Na tomto termostatu si můžete vybrat, který senzor bude použit. Můžete zvolit pouze teplotu vzduchu, teplotu podlahy nebo obojí. Pokud aktivujete oba senzory, podlahové čidlo se použije jako podlahové čidlo a je navrženo tak, aby zabránilo přehřátí podlahy. **Pokud podlahové čidlo nepřipojíte, změňte pokročilé nastavení 04 na termostatu na hodnotu 0: interní čidlo (další str. návodu)**

Funkce 05 – Proti zámrazová ochrana: Toto je teplota udržovaná, když je termostat v režimu protizámrazové ochrany. Rozsah je 05 - 15 ° C. Výchozí hodnota je 5 ° C.

Funkce 06– Tato funkce se používá pro kalibraci teploty podlahového senzoru v případě potřeby.

Funkce 07– Když vyberete funkci 04 pro použití jak vzduchového senzoru, tak podlahového senzoru, můžete zde přečíst teplotu podlahy.

Funkce 08 - Mezní teplota (přehřátí): Tato funkce je k dispozici, pokud je funkce 04 nastavena na 02. Můžete

Digitální wifi termostat WB

nastavit mezní teplotu podlahy mezi 10 - 35 ° C (výchozí nastavení je 32 ° C).

Poznámka: K ovládání elektrického podlahového vytápění NESMÍ být používáno pouze vzduchové čidlo. Měl by být použit podlahový senzor nebo obojí.

Funkce 09 - Spínací diference: Tato funkce umožňuje zvýšit spínací diferenci termostatu. Výchozí hodnota je 0 ° C, což znamená, že při nastavené teplotě 20 ° C termostat zapne topení při 19,5 ° C a vypne při 20,5 ° C. Při rozdílu 0,5 ° C se topení zapne při 19 ° C a vypne se při 21 ° C.

Funkce 11 - Tato funkce slouží k uzamčení tlačítek. Pokud je zámek uzamčen, odemkněte jej stisknutím tlačítka nahoru a dolů zároveň.

Funkce 12 - Tato funkce umožňuje šetřit energii. Pokud aktivujete funkci detekce otevřeného okna, systém automaticky zastaví topení, když zjistí náhlý pokles pokojové teploty (standardně 2°C za 15 minut). To je obvykle způsobeno otevřením okna nebo dveří bez vypnutí topného zařízení.



Po 30 minutách se zařízení vrátí do předchozího provozního režimu a ikona zmizí. Stisknutím libovolného tlačítka ukončíte funkci OWD během doby vypnutí topení.

Funkce 13 - Čas nastavení pro detekci poklesu pokojové teploty mezi 2-15 minutami (výchozí nastavení je 15 minut).

Funkce 14 - Teplota spádu během detekčního období. Nastavení mezi 2-4 ° C (výchozí nastavení je 2°C).



Funkce 15 - Vyberte čas pro ukončení režimu OWD. Nastavení od 10 do 60 minut (výchozí nastavení je 30 minut).

Tabulka pokročilého nastavení

Vypněte termostat, Stiskněte a držte tlačítka  a  po dobu 5 sekund a vstupte do parametrického nastavení. Každým stiskem tlačítka  se posunete na další nastavení.

Funkce	Popis	Rozsah	Původní nastav.
01	Kalibrace interního čidla	-8 □ ~8 □	0
02	Nejvyšší možná nast. teplota	5 □ ~35□	35 □
03	Nejnižší možná nastavená teplota	5 □ ~35□	5 □
04	Výběr senzoru	0: Interní	Interní
		1: Externí	Int & Ext.
		2: Int & Ext.	podle verze
05	Zámrazová ochrana	5 □ ~15□	5 □
06	Kalibrace externího čidla	-8 □ ~8 □	0
07	Zobrazení teploty externího čidla	Read Only	
08	Teplotní ochrana externím čidlem	10 □ ~35□	32 □
09	Hystereze	0 □ ~3□	0 □
11	Dětský zámek	1: zamknuto 0: Unlock	0
12	Detekce otevřeného okna DOO	1: ON 0: OFF	OFF
13	DOO čas	2~30mins	15mins
14	DOO pokles teploty v čase	2-4°C	2 □

Digitální wifi termostat WB

15	DOO trvání	10~60min	30min
17	Reset	rE(Yes)	***
	Verze Softwaru		
32	Podsvícení při úsporném módu	0 – 100%	5%
50	Typ externího senzoru	6.8k 10k 12k, 15k, 47k	10kOhm
51*	Vytápění při poruše externího senzoru	0: vypnuto 1: 10 minut vytápění 20 minut vypnuto 2: zapnuto	0
52*	Spotřeba předchozího dne	XXXX Kwh, dlouze stiskněte  čímž smažete data	
53*	Spotřeba dnes	XXXX Kwh, dlouze stiskněte  čímž smažete data	
54*	Celková spotřeba	XXXX Kwh, dlouze stiskněte  čímž smažete data	
55	Výkon topného zařízení	1-60(100W na 1)	20(2000W)

Poznámka: Nastavení 06, 07, 08 se zobrazí jen v případě že v nastavení 04 bude vybrán interní a externí podlahový senzor.

***Pro reset změňte hodnotu na 1 (tlačítka nahoru nebo dolů) a dlouze podržte tlačítko on/off

*Pouze verze s měřením (výpočet) spotřeby, hodnoty jsou zároveň dostupné v aplikaci

Schéma zapojení – podle typu (pro kotle je druhé zapojení), u obou zapojení se termostat napájí 230V na svorkách 3 a 4, u druhého zapojení nesmí být propojen bypassem kontakt 2 a 3.

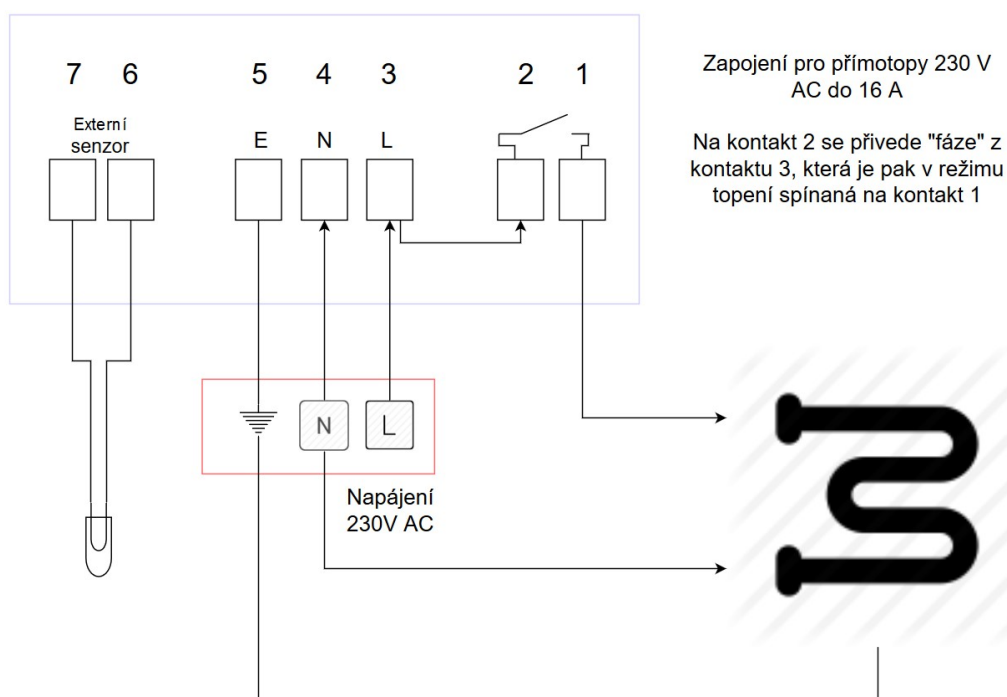

Digitální wifi termostat WB

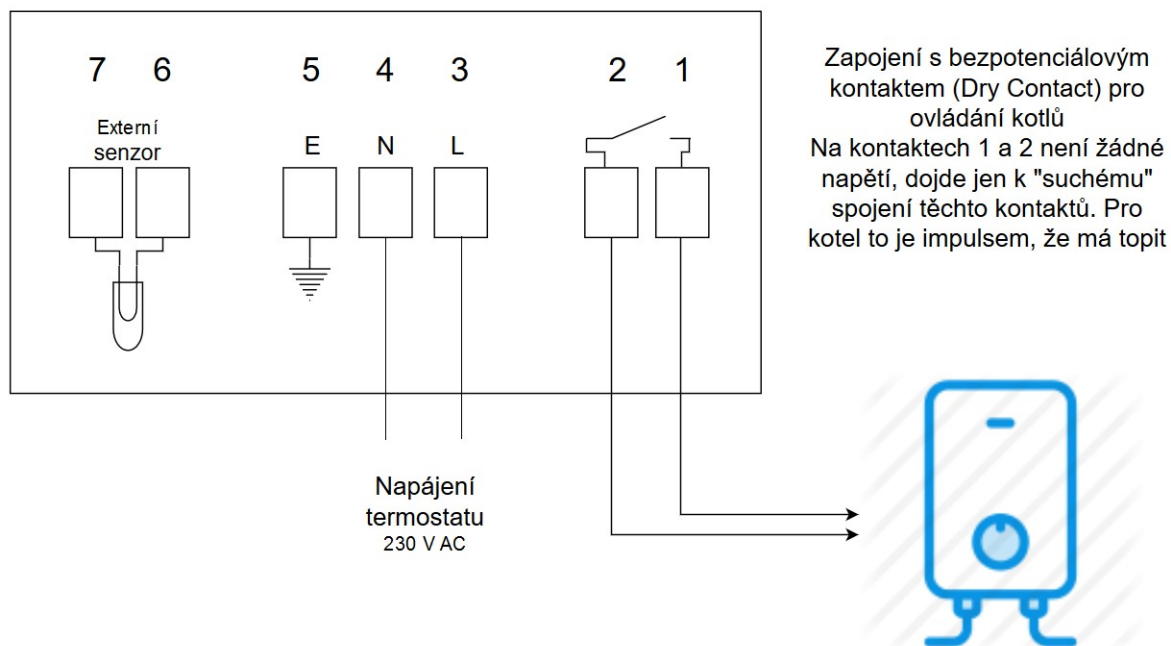

Instalace termostatu

Termostat instalujte v úrovni očí.

Přečtěte si celou uživatelskou příručku, Neinstalujte termostat blízko topného tělesa
Netlačte na LCD displej

Termostat je určen k zapuštění do zdi, minimální hloubka je 35 mm

Krok 1 - Pomocí malého šroubováku mírně povolte zdíčku ze spodní strany termostatu. Poté opatrně oddělte přední polovinu od zadní desky.

Krok 2 - Umístěte čelo termostatu na bezpečné místo. Zapojte termostat podle schématu.

Krok 3 - Bezpečně zašroubujte zadní desku termostatu do krabice.

Krok 4 - Připevněte přední stranu termostatu na zadní desku

Digitální wifi termostat WB

1

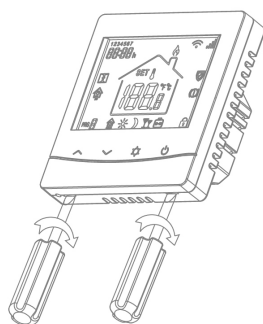

2

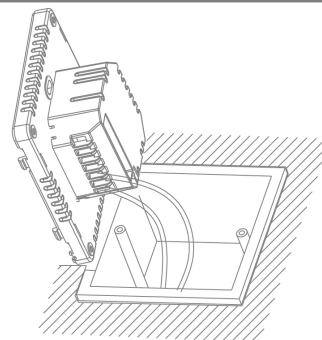

3

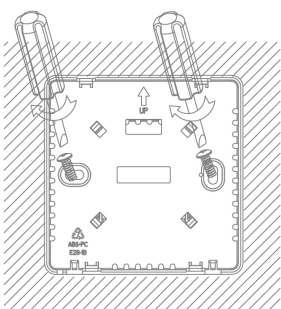

4

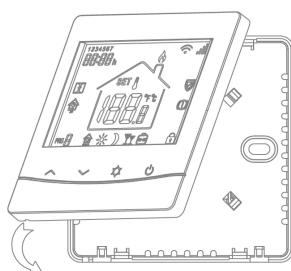

5

